

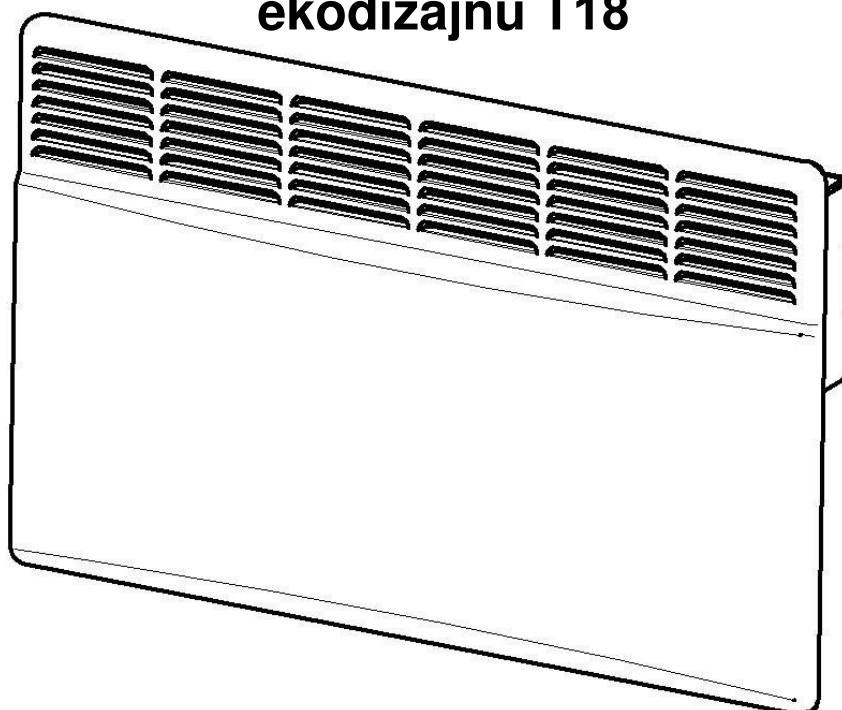

ELEKTRICKÝ
KONVEKTOR Séria
ekodizajnu T18



NÁVOD NA OBSLUHU

„elektrický pevný lokálny ohrievač priestoru“

V súlade so smernicou 2009/125/ES.



POZOR! Pred použitím ohrievača si pozorne prečítajte tieto pokyny, aby ste predišli poškodeniu a nebezpečným situáciám. Uschovajte si tieto pokyny aj po inštalácii ohrievača.

1 VŠEOBECNÉ POKYNY

Tento spotrebič s elektronickou reguláciou izbovej teploty a týždenným časovačom je určený na bežné domáce použitie a nie na použitie v komerčnom/priemyselnom prostredí, vo vozidlách alebo na palube lodí alebo lietadiel.

Výrobok je vybavený elektronickým zariadením, ktoré umožňuje výrobu automaticky meniť svoj tepelný výkon počas určitého časového obdobia v závislosti od určitej požadovanej úrovne vnútorného komfortu vykurovania a umožňuje nastavenie časovania a úrovne teploty na celý týždeň. Počas 7-dňového obdobia musia nastavenia umožňovať zmeny zo dňa na deň.

Výrobok je vybavený elektronickým zariadením, ktoré znižuje tepelný výkon pri otvorení okna alebo dverí.

Pred akoukoľvek operáciou odstráňte obal a skontrolujte neporušenosť produktu. V prípade defektu alebo poškodenia sa ho nepokúšajte opraviť sami, ale kontaktujte svojho predajcu. Nedovoľte deťom hrať sa s obalom a chráňte životné prostredie tým, že obal zlikvidujete v súlade s národnými predpismi pre spracovanie odpadu.

Pred vykonaním akýchkoľvek prác na ohrievači odpojte napájanie.

Konvektory sú dimenzované na dvadsaťštyrihodinovú prevádzku bez neustáleho dozoru.

2 TECHNICKÉ ÚDAJE

- Menovité napájacie napätie	230 V ± 10 V
- Frekvencia prúdu	50 Hz ± 1 Hz
- Chránené proti vode	IP24
- Trieda ochrany pred elektrickým prúdom	II

Ostatné špecifikácie sú uvedené v tabuľke 1

Model	T18 500	T18 1000	T18 1500	T18 2000
Menovitý výkon, kW	0,5	1,0	1,5	2,0
Menovitý prúd, A	2,1	4,3	6,5	8,7
Rozmery, mm, (šírka × hĺbka × výška)	530×120×450	530×120×450	660×120×450	785×120×450

3 KOMPLETNOSŤ

- Elektrický konvektor	- 1 ks
- Upevňovacie konzoly pre montáž na stenu	- 1 sada
- Podporuje	- 1 sada
- Návod na použitie	- 1 kópia
- Balenie	- 1 sada

4 BEZPEČNOSTNÉ POŽIADAVKY

Spotrebič nesmú používať osoby (vrátane detí) so zníženými fyzickými, zmyslovými alebo duševnými schopnosťami alebo nedostatkom skúseností a znalostí, pokiaľ nie sú pod dozorom alebo nie sú poučené, pričom deti sú pod dozorom, aby sa so spotrebičom nehrali.

Tento spotrebič môžu používať deti vo veku od 8 rokov a staršie a osoby so zníženými fyzickými, zmyslovými alebo duševnými schopnosťami alebo s nedostatkom skúseností a znalostí, ak sú pod dohľadom alebo sú poučené o používaní spotrebiča bezpečným spôsobom a rozumejú rizikám. Deti sa so spotrebičom nesmú hrať. Čistenie a užívateľskú údržbu nesmú

vykonávať deti bez dozoru. Deti mladšie ako 3 roky by sa mali držať mimo dosahu, pokiaľ nie sú neustále pod dozorom.

Deti vo veku od 3 rokov do 8 rokov môžu zapínať/vypínať spotrebič iba za predpokladu, že bol umiestnený alebo nainštalovaný v určenej normálnej prevádzkovej polohe a boli pod dohľadom alebo boli poučené o používaní spotrebiča bezpečným spôsobom a pochopiť súvisiace nebezpečenstvá. Deti vo veku od 3 rokov do 8 rokov nesmú spotrebič zapájať, regulovať a čistiť ani vykonávať užívateľskú údržbu.

UPOZORNENIE — Niektoré časti tohto produktu sa môžu veľmi zohriať a spôsobiť popáleniny. Osobitná pozornosť sa musí venovať tam, kde sú prítomné deti a zraniteľné osoby.

VAROVANIE: Aby ste predišli prehriatiu, ohrievač nezakrývajte.

UPOZORNENIE: Deti sa nesmú opierať o spotrebič. Za určitých okolností hrozí, že jeho povrch môže spôsobiť popáleniny pokožky malých detí. Ak existuje nejaké riziko, nainštalujte ochrannú mriežku.

VAROVANIE: Aby ste znížili riziko požiaru, udržiavajte textílie, závesy alebo akýkoľvek iný horľavý materiál v minimálnej vzdialenosti 1 m od výstupu vzduchu.

UPOZORNENIE: Nepoužívajte tento ohrievač v malých miestnostiach, kde sú obsadené osobami, ktoré nie sú schopné sami opustiť miestnosť, pokiaľ nie je zabezpečený stály dozor.

Do zariadenia nekladajte predmety ani papier.

Ohrievač musí nainštalovať kvalifikovaný elektrikár v súlade s miestnymi predpismi.

Ak je napájací kábel poškodený, musí ho vymeniť výrobca alebo jeho servisný zástupca alebo podobne kvalifikovaná osoba, aby sa predišlo akémukoľvek riziku.

Všetky práce na vnútornom priestore spotrebiča musí vykonávať kvalifikovaný elektrikár.

ZAKÁZANÉ!

- Nezakrývajte mriežky, a to ani čiastočne (či už na prednej strane spotrebiča alebo pod ním), inak sa môže spotrebič prehriať.
- Umiestňovať ľahko horľavé materiály a predmety v blízkosti konvektora.
- Ohrievač by nemal byť inštalovaný priamo pod pevnú sieťovú zásuvku.
- Ohrievač by nemal byť inštalovaný tam, kde by sa ovládacích prvkov mohla dotknúť osoba vo vane alebo v sprche.
- Použitie konvektorov v bezprostrednej blízkosti vane, sprchovacieho kúta alebo bazéna.
- Dotýkať sa zástrčky napájacieho kábla a konvektora mokrými rukami.

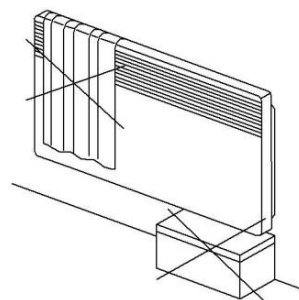
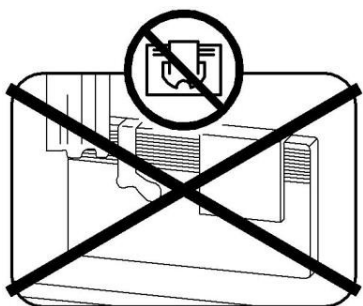

5 PRÍPRAVA NA PREVÁDZKU

5.1 Rozbaľte konvektor. Konvektor udržiajte pri izbovej teplote najmenej jednu hodinu po umiestnení konvektora do teplej miestnosti pred chladom pre prípad opadnutia rosy.

5.2 Toto zariadenie bolo navrhnuté na inštaláciu v rezidencii. Pred použitím na iný účel sa opýtajte svojho distribútora.

Neinštalujte konvektor do priestoru, ktorý by mohol ovplyvniť nastavenie (napríklad pod centrálnu mechanickú ventilačnú jednotku atď...)

5.3 Konvektor by mal byť inštalovaný v súlade s bežnou obchodnou praxou a v súlade s legislatívou v príslušnej krajine (IEE Wiring Regulations). Skontrolujte súlad siete s údajmi na firemnom štítku, ktorý je na zadnej stene konvektora; skontrolujte aj schopnosť siete a ochranných zariadení vydržať odberový prúd.

5.4 K stacionárnej inštalácii konvektora:

- Pri montáži konvektora je potrebné dodržať minimálne vzdialenosti od predmetov, ako je znázornené na obrázku 2, obrázku 3 (rozmery v cm);
- Na stene urobte označenie pre upevnenie (pozri obr. 1, tabuľka 3);
- Držiak upevnite akýmkoľvek prístupným spôsobom, pričom zabezpečíte spoľahlivé upevnenie konvektora po celú dobu prevádzky;
- Namontujte konvektor na závesné konzoly

Tabuľka 3

Menovitý výkon, kW	0,5	1,0	1,5	2,0
L, mm	144	144	276	396

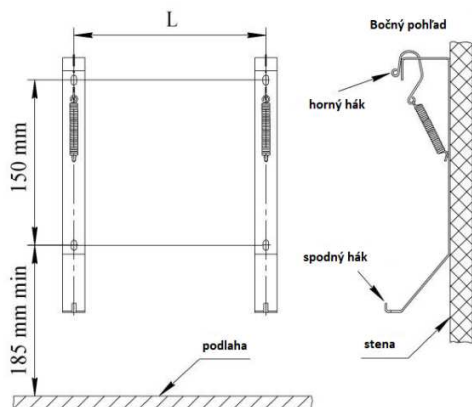

Obrázok 1

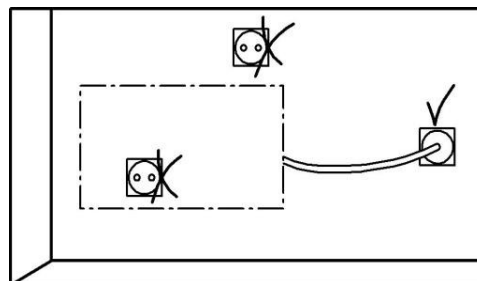

Obrázok 2

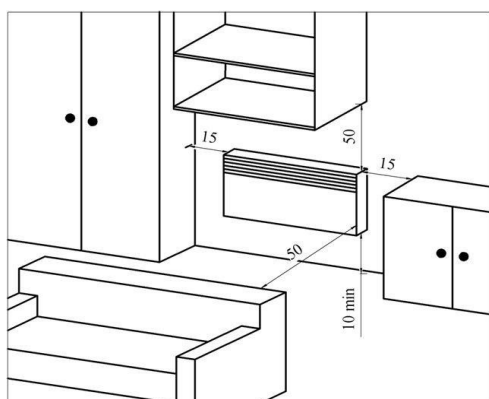

Obrázok 3

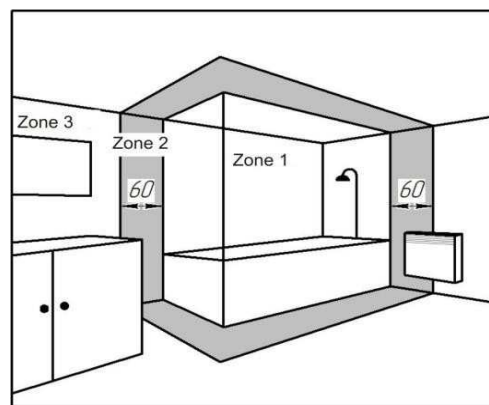

Obrázok 4

5.5 Konvektor s ochranou proti striekajúcej vode IP24 je možné inštalovať do kúpeľne (viď obr. 4).

Neinštalujte konvektor:

- v zóne 1 kúpeľní;
 - V zóne 2, ak sa osoba vo vani alebo sprche môže dotknúť spínačov a iných ovládacích prvkov.
- Vo vlhkých priestoroch, ako sú kúpeľne a kuchyne, musí byť zásuvka inštalovaná minimálne 25 cm nad podlahou.

5.6 Pre použitie konvektora na podlahu nastavte podperu tak, ako je to znázornené na obrázkoch 5.1 – 5.3.

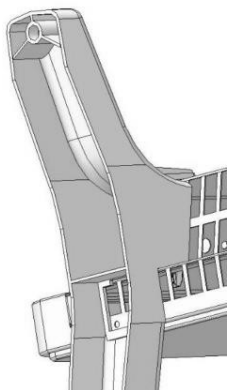

Obr. 5.1

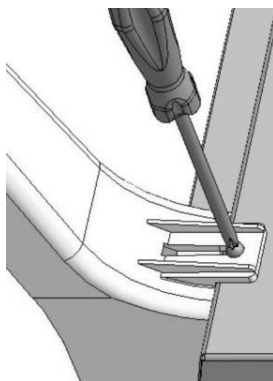

Obr. 5.2

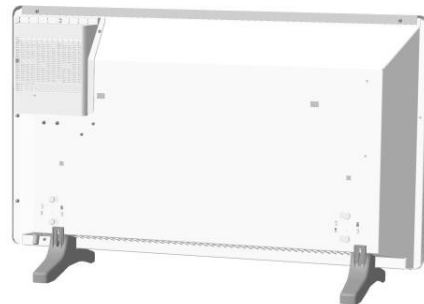

Obr. 5.3

Pre inštaláciu podpier položte konvektor na vodorovnú plochu zbrúsenú.

Pri montáži podpier dbajte na správnu orientáciu vzhľadom na konvektor. Dávajte pozor, nepoužívajte nadmernú silu, aby nedošlo k zlomeniu hákov podpier/.

Háčky podpery (obr. 5.1) zasuňte do otvorov roštového konvektora nasávania vzduchu tak, aby sa montážne otvory zhodovali.

Každú podperu upevnite skrutkou (obr. 5.2).

Konvektor uveďte do prevádzkovej polohy (pozri obr. 5.3).

Umiestnite konvektor na podpery v miestnosti podobne (viď obr. 3). Vzďialenosť od zadnej steny konvektora k predmetom (nábytok, závesy a pod.) musí byť minimálne 15 cm.

Pre prenosnú verziu:

- Nepoužívajte tento ohrievač v bezprostrednom okolí vane, sprchy alebo bazéna;
- Nepoužívajte tento ohrievač, ak spadol;
- Nepoužívajte, ak sú na ohrievači viditeľné známky poškodenia;
- Tento ohrievač používajte na vodorovnom a stabilnom povrchu, prípadne ho pripevnite na stenu.

6 PREVÁDZKOVÝ PORIADOK

POZOR:

Je prísne zakázané zapínať a prevádzkovať konvektor bez upevnenia na konzoly na stene alebo na podpery na podlahe.

Konvektor je možné zapínať a prevádzkovať len vo zvislej polohe s mriežkou nasávania vzduchu dole. Pri prvom zapnutí konvektora je možný zápach z vyparovania konzervačných látok. Odporúča sa vetrať miestnosť.

6.1 Popis ovládacích prvkov

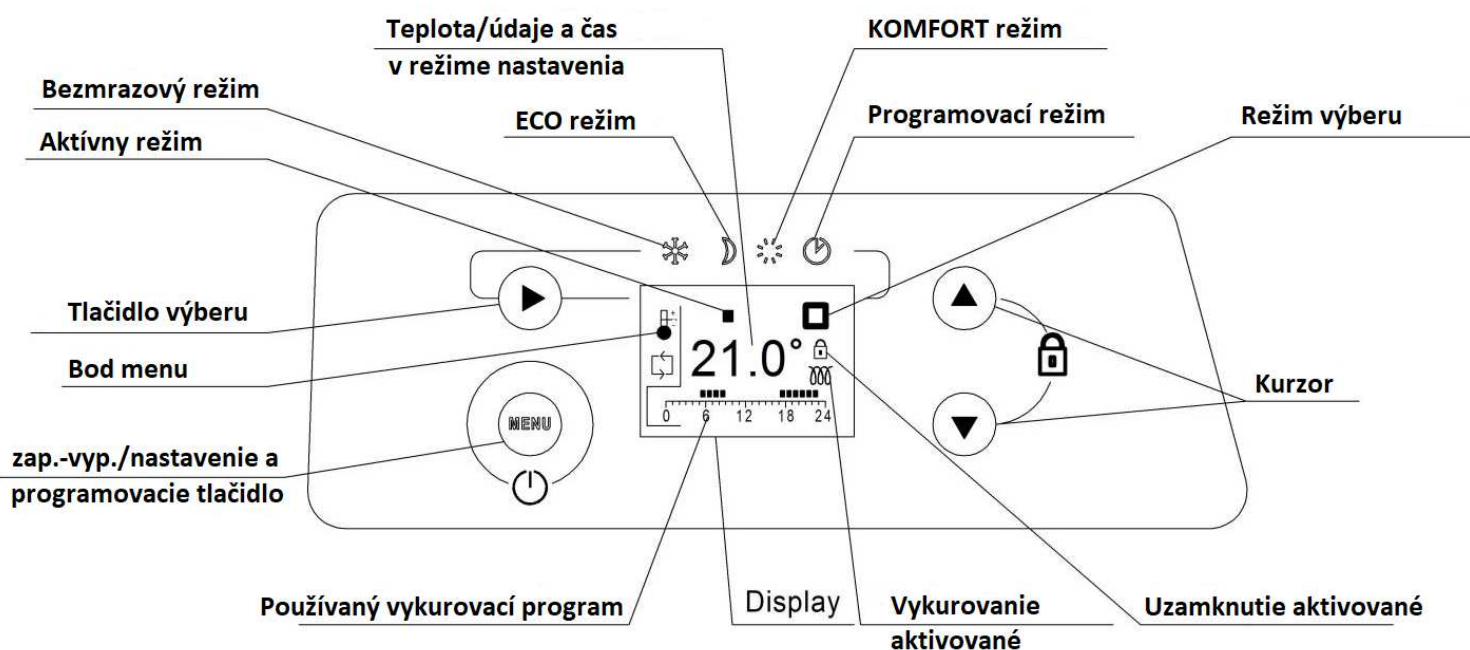

Obr. 6

6.2 Prevádzkových prvkov





Zapojte zástrčku kábla konvektora do elektrickej zásuvky. Kontrolky na ovládacom paneli sa rozsvietia a zhasnú (obr. 6). Konvektor je pripravený na prevádzku.

6.2.1 Zapnite/vypnite váš spotrebič.

Pre zapnutie Vášho konvektora stlačte tlačidlo ON-OFF/MENU. Zobrazí sa posledný použitý režim. Ak chcete konvektor vypnúť, stlačte a podržte tlačidlo ON-OFF/MENU.

6.2.2 Výber prevádzkového režimu konvektora a nastavenie parametrov režimu.

6.2.2.1 Režimy vykurovania

Piktogram	Popis	Použitie
	Comfort (komfort)	Keď ste doma. Konvektor pracuje tak, aby udržiaval nastavenú komfortnú teplotu. Používa sa na výber preferovaného. Predvolená teplota je 21°C, môžete ju nastaviť od ekonomickej teploty +1°C do 28°C.
	Economy (ekonomický)	Keď ste krátkodobo mimo domova (od 2 do 48 hodín) alebo spíte. Konvektor pracuje tak, aby udržiaval nastavenú úspornú teplotu a šetril energiu. Predvolená teplota je 17°C, môžete ju nastaviť od 7°C do komfortnej teploty – 1°C.
	Frost-free (bezmrazový)	Keď ste dlhší čas mimo domova (viac ako 48 hodín). Teplota sa automaticky nastaví na približne 7°C a nie je možné ju zmeniť.
	Programming (programovateľný)	Keď chcete prednastavenú naprogramovanú prevádzku. Môžete si vybrať jeden z piatich prednahrávacích programov alebo jeden z troch programov, ktoré je možné prispôbiť podľa pokynov uvedených v odseku 6.2.2.10

6.2.2.2. Komfortný režim.

- Stlačte niekoľkokrát tlačidlo ►, kým sa kurzor nenachádza pod piktogramom ☀. Komfortnú teplotu môžete upraviť stlačením horného ▲ alebo spodného ▼ tlačidla.

Po 5 sekundách nečinnosti sa zaznamená teplota, na displeji sa zobrazí nastavená teplota. Ak je nastavená regulačná teplota vyššia ako teplota v miestnosti, rozsvieti sa kontrolka vykurovania a konvektor začne vykurovať miestnosť.

Poznámka. Ak obrazovka nie je zapnutá, stlačte ľubovoľné tlačidlo, aby sa rozsvietila. Obrazovka sa rozsvieti a zostane zapnutá 30 sekúnd po poslednom stlačení ľubovoľného tlačidla. Keď je obrazovka vypnutá, pri prvom stlačení ľubovoľného tlačidla sa obrazovka rozsvieti bez aktivácie funkcie ovládanej stlačením tlačidla.

- **Ekonomický režim.**

- Stlačte niekoľkokrát tlačidlo ►, kým sa kurzor nenachádza pod piktogramom D. Úspornú teplotu môžete upraviť stlačením horného ▲ alebo spodného ▼ tlačidla. Po 5 sekundách nečinnosti sa zaznamená teplota.
- Ak nastavíte nastavenie riadiacej teploty v režime KOMFORT nižšie ako nastavenie režimu ECONOMY, nastavenie teploty nastavenia ECONOMY sa automaticky zníži o 1 °C nižšie v porovnaní s novým nastavením COMFORT.

- **Bezmrazový režim.**

Tento režim udržiava teplotu okolo 7 °C, aby sa zabránilo premrznutiu miestností.

- Stlačte niekoľkokrát tlačidlo ►, kým sa kurzor nenachádza pod piktogramom D.

- **Režim programovania**

Pred nastavením programu sa uistite, že je v konvektore nastavený čas a dátum. Ak nie, pozrite si bod 6.2.5.6. Obdobie komfortnej a úspornej teploty si môžete zvoliť pomocou jedného z ôsmich aktuálnych programov.

Päť programov je vopred nahraných: P1, P2, ... P5. Tri programy, ktoré si môžete prispôbiť: P6, P7 a P8.

Prednahrané programy:

P1 sa odporúča pre neprítomnosť v daný deň.

P2 sa odporúča pre neprítomnosť počas dňa a ak sa vrátite domov na obed,

P3 sa odporúča pre stálu prítomnosť,

P4 permanentný komfortný,

P5 permanentný ekonomický.

Prog.	Hod.																								
	0.00	1.00	2.00	3.00	4.00	5.00	6.00	7.00	8.00	9.00	10.00	11.00	12.00	13.00	14.00	15.00	16.00	17.00	18.00	19.00	20.00	21.00	22.00	23.00	24.00
P1						■	■	■	■										■	■	■	■	■		
P2						■	■	■	■				■	■					■	■	■	■	■		
P3						■	■	■	■	■	■	■	■	■	■	■	■	■	■	■	■	■	■		
P4	■	■	■	■	■	■	■	■	■	■	■	■	■	■	■	■	■	■	■	■	■	■	■	■	■
P5																									



- Comfort mode,



- Economy mode

- Stlačte niekoľkokrát tlačidlo ►, kým sa kurzor nenachádza pod piktogramom . Pre pondelok, utorok, stredu, štvrtok a piatok je predvolený program P1. Pre sobotu a nedeľu je predvolený program P3.

Ak chcete program upraviť, stlačte niekoľkokrát tlačidlo ON-OFF/MENU, kým sa nevyberie ikona kľúča .

- Stlačte tlačidlo ► pre výber dňa, stlačte horné ▲ alebo spodné ▼ tlačidlo pre výber požadovaného programu od P1 do P5.

Po 10 sekundách nečinnosti sa program nahrá.

- Opakujte túto operáciu pre každý deň v týždni.

Aktívnu teplotu môžete upraviť stlačením horného ▲ alebo spodného ▼ tlačidla. Po 5 sekundách nečinnosti sa zaznamená teplota.

• Detekcia otvoreného okna.

Táto funkcia umožňuje rozpoznať otvorené okno a automaticky aktivovať prevádzkový režim proti zamrznutiu.

- Niekoľkokrát stlačte tlačidlo ON-OFF/MENU, kým sa nevyberie ikona kľúča . Stlačením horného ▲ alebo spodného ▼ tlačidla môžete aktivovať (ON) alebo deaktivovať (OFF) funkciu. Po 5 sekundách nečinnosti sa výber zaznamená.

• Upravte čas a dátum.

Ak chcete nastaviť dátum a čas, niekoľkokrát stlačte tlačidlo ON-OFF/MENU, kým sa nevyberie

ikona kľúča .

- Stlačte tlačidlo ►, keď ikona dňa bliká, môžete nastaviť deň stlačením horného ▲ alebo spodného tlačidla ▼. Pondelok je PO, utorok je UTOROK, ... Nedeľa je NE.
- Stlačte tlačidlo ►, keď ikona hodín bliká, môžete hodiny upraviť stlačením horného ▲ alebo dolného tlačidla ▼.
- Stlačte tlačidlo ►, keď ikona minút bliká, môžete nastaviť minúty stlačením horného ▲ alebo spodného ▼ tlačidla.

Po 10 sekundách nečinnosti sa zaznamená deň a čas.

6.2.2.8 Kalibrujte teplotu.

Na kalibráciu teploty niekoľkokrát stlačte tlačidlo ON-OFF/MENU, kým sa nezobrazí ikona kľúča , objaví sa OFFSET. Rozdiel teplôt môžete kalibrovať stlačením horného ▲ alebo spodného tlačidla ▼. Po 5 sekundách nečinnosti sa konvektor zapne na štandardný displej.

6.2.2.9 Vráťte sa na pôvodné výrobné nastavenie

Ak sa chcete vrátiť k pôvodnému továrenskému nastaveniu, niekoľkokrát stlačte tlačidlo ON-OFF/MENU, kým sa nevyberie ikona kľúča , pre aktiváciu funkcie (ON) vyberte možnosť zapnutá stlačením horného ▲ alebo spodného ▼ tlačidla. Po 5 sekundách nečinnosti sa konvektor zapne na štandardný displej.

6.2.2.10 Prispôbte si programy P6, P7, P8.

Ak chcete program prispôbiť, stlačte niekoľkokrát tlačidlo ON-OFF/MENU, kým sa nevyberie ikona kľúča.

6.2.2.11 Uzamykanie ovládacie prvky.

Ovládacie prvky môžete uzamknúť súčasným dlhým stlačením tlačidiel ▲ a ▼, aby ste zabránili neoprávneným osobám v ich zmene, zobrazí sa ikona visiaceho zámku. Urobenie rovnakej operácie na odomknutie ovládacích prvkov.

Poznámka: Ak je spotrebič odpojený, posledné nastavenie sa uloží.

6.3 Demontáž konvektora.

Stlačte a podržte tlačidlo ON-OFF/MENU, kým sa konvektor nevypne, indikácia zhasne. Odpojte zástrčku kábla konvektora zo zásuvky.

Zdvihnite konvektor, kým spodné háky držiakov nevyjdú z otvorov mriežky nasávania vzduchu konvektora. Potom spustíte konvektor a vyberte ho z horných hákov držiakov.

Poznámka: Elektronické zariadenia s mikroprocesorom môžu byť ovplyvnené niektorými vážnymi poruchami siete (nezodpovedajú predpisom CE, ktoré definujú úrovne ochrany proti rušeniu). Ak sa vyskytnú nejaké problémy (zaseknutý termostat atď.), vypnite napájanie spotrebiča (poistka, istič atď.) a po 5 minútach spotrebič reštartujte.

7 ÚDRŽBA

Aby ste zachovali výkon vašej jednotky, mali by ste hornú a spodnú mriežku jednotky vyčistiť približne dvakrát ročne pomocou vysávača alebo kefky. Ak je atmosféra znečistená, na mriežke jednotky sa môžu hromadiť nečistoty. Tento jav je spôsobený zlou kvalitou okolitého vzduchu. V tomto prípade sa odporúča skontrolovať, či je miestnosť dobre vetraná (vetranie, prívod vzduchu atď.), a či je vzduch čistý. Jednotka nebude v rámci záruky vymenená kvôli tomuto typu znečistenia. Kryt jednotky by sa mal čistiť vlhkou handričkou, nikdy nepoužívajte abrazívne prostriedky.

8 ZÁRUČNÝCH PODMIENOK

Táto záruka je platná 2 roky od dátumu pôvodného nákupu a je platná maximálne 30 mesiacov od dátumu výroby. Záruka sa vzťahuje na výmenu alebo dodávku dielov, o ktorých sa zistilo, že sú chybné, s výnimkou akýchkoľvek škôd a platieb úrokov. Táto záruka vylučuje poškodenie nedbalosťou, prepravou alebo nehodou a akékoľvek poškodenie spôsobené nesprávnou inštaláciou, použitím na iné účely, ako sú určené alebo nedodržaním uvedených pokynov.

Záruka pokrýva všetky diely a náklady na prácu spojené s opravou ohrievača, ak sa zistí, že je chybný v dôsledku chybného materiálu alebo spracovania v rámci dvojročnej záruky na ovládacie prvky od dátumu nákupu alebo dodania s výhradou uvedených výnimiek nižšie a za predpokladu, že sa používal na účel, na ktorý je určený a podlieha inštalácii, čisteniu, starostlivosti a údržbe v súlade s informáciami obsiahnutými v používateľskej príručke. Táto záruka sa nevzťahuje na vady a poškodenia spôsobené bežným opotrebovaním ohrievača a poškodenia, ktoré by mohli byť dôsledkom nesprávneho používania, chybnej

inštalácie, skladovania alebo montáže, zanedbania, nehody, úpravy výrobku, spotrebného materiálu. Záruka je obmedzená na diely uznané ako chybné.

Ak je ohrievač chybný, opravíme ho. Ak sa však počas záručnej doby stane ohrievač neopraviteľný, ako bolo dohodnuté s technikom schváleným naším autorizovaným zástupcom, vyhradzuje si právo podľa vlastného uváženia vymeniť chybný ohrievač za náhradný ohrievač.

Počas vykonávaných servisných prác môže byť potrebné počas inštaláčnych prác odstrániť ohrievač z jeho inštalovanej polohy. Zákazník/inštalatér je zodpovedný za odstránenie a opätovnú montáž ohrievača na uľahčenie opravy alebo výmeny.

Po oprave alebo výmene ohrievača sa zostávajúca časť záručnej doby vzťahuje na opravený alebo vymenený ohrievač.

Ak by sa niektorá iná osoba ako technik schválený naším autorizovaným zástupcom pokúsila opraviť ohrievač, záruka bude neplatná. Táto záruka sa vzťahuje iba na krajinu nákupu alebo dodávky a nie je prenosná do iných krajín.

Táto záruka je neprenosná na inú osobu alebo produkt. Na túto záruku sa budú vzťahovať príslušné miestne zákony. Táto záruka dopĺňa a neovplyvňuje vaše zákonné práva týkajúce sa chybného tovaru ako spotrebiteľa.

Otázky týkajúce sa záruky by ste mali adresovať obchodu pridruženému k distribútorovi, od ktorého ste ohrievač zakúpili, na servis@qtermo.cz alebo na kontakty uvedené na stránke www.qtermo.cz.



Výrobky s týmto symbolom by sa nemali umiestňovať do odpadu, ale musia sa zbierať oddelene a recyklovať. Zber a recyklácia produktov po skončení životnosti by sa mala vykonávať v súlade s ustanoveniami miestnych nariadení (DEE 2002/96/CE)

Informácie o požiadavkách na ekodizajn podľa nariadenia (EÚ) 2015/1188.

SK – Informačné požiadavky pre elektrické pevné lokálne ohrievače priestoru.

Model	T18 500	T18 1000	T18 1500	T18 2000
Tepelný výkon				
Menovitý tepelný výkon P_{nom} , kW	0,5	1,0	1,5	2,0
Minimálny tepelný výkon P_{min} , kW	0,05	0,10	0,15	0,20
Maximálny trvalý tepelný výkon $P_{max,c}$, kW	1,0	1,0	1,5	2,0
Spotreba pomocnej elektriny				
Pri menovitom tepelnom výkone (e_{lmax}), kW	1,0	1,0	1,5	2,0
Pri minimálnom tepelnom výkone (e_{lmin}), kW	0,05	0,10	0,15	0,20
V pohotovostnom režime (e_{lse}), kW	0,00028	0,00028	0,00028	0,00028
Typ tepelného výkonu/regulácia izbovej teploty	S elektronickou reguláciou izbovej teploty a týždenným časovačom			
Ďalšie možnosti ovládania	Možnosti izbovej teploty s detekciou otvoreného okna			



www.qtermo.cz

Q-TERMO, s.r.o.

Hlavná ulica 487
018 64 Košeca

Slovakia

Email: info@qtermo.cz